

Dell™ 1420X/1430X projektor

Brukerveiledning

Merknader, forsiktig- og advarselsmerking



MERK: Ordet MERK indikerer viktig informasjon som hjelper deg med å bruke projektoren bedre.



FORSIKTIG: FORSIKTIG indikerer enten en potensiell skade på maskinvare eller tap av data, og forteller hvordan du kan unngå dette.



ADVARSEL: En ADVARSEL indikerer en potensiell fare for skade på eiendom, personskade eller dødsfall.

Informasjonen i dette dokumentet kan endres uten forvarsel.

© 2011 Dell Inc. Med enerett.

Gjengivelse av disse materialene på noen som helst måte er strengt forbudt uten skriftlig tillatelse fra Dell Inc.

Varemerker som brukes i denne teksten: *Dell* og *DELL-logoen* er varemerker for Dell Inc.; *DLP* og *DLP-logoen* er varemerker for TEXAS INSTRUMENTS INCORPORATED; *Microsoft* og *Windows* er enten varemerker eller registrerte varemerker for Microsoft Corporation i USA og/eller andre land.

Andre varemerker og varenavn kan ha blitt brukt i dette dokumentet for referanse til enheter som gjør krav på merkene eller navnene eller deres produkter. Dell Inc. fraskriver seg enhver eiendomsrett til andre varemerker eller varenavn enn sine egne.

Modell 1420X/1430X

Februar 2012 Rev. A00

Innhold

1	Dell-projektoren	6
	Om projektoren	7
2	Koble til projektoren	9
	Koble til en datamaskin	10
	Koble til en datamaskin med en VGA-kabel	10
	Gjennomløkke tilkobling for skjerm med VGA-kabler	11
	Koble til en DVD-spiller	12
	Koble til en DVD-spiller med en S-videokabel	12
	Koble til en DVD-spiller med en kompositt videokabel	13
	Koble til en DVD-spiller med en komponent videokabel	14
3	Bruke projektoren	15
	Slå projektoren på	15
	Slå projektoren av	15
	Justere det projiserte bildet	16
	Justere projektorhøyden	16
	Senke projektoren	16
	Justere projektorens zoom og fokus	17

Justere størrelsen på det projekserte bildet	18
Bruke kontrollpanelet	20
Bruke fjernkontrollen	22
Sette batterier i fjernkontrollen	24
Fjernkontrollens bruksområde	25
Bruk av skjermdisplayet	26
Input Source (Signalkilde)	26
Auto Adjust (Auto juster)	27
Brightness/Contrast (Lys/Kontrast)	28
Video Mode (Videomodus)	28
Volume (Volum)	29
Advanced Settings (Avanserte innstillinger)	29
Language (Språk)	43
Help (Hjelp)	43
4 Feilsøke projektoren	44
Guidesignaler	48
Bytte lampen	49
5 Spesifikasjoner	51
6 Kontakte Dell	57
7 Tillegg: Ordliste	58

Dell-projektoren

Projektoren leveres med de enhetene som er vist nedenfor. Forsikre deg om at du har alle tingene, og kontakt Dell dersom noe mangler.

Innhold i pakken

Strømkabel

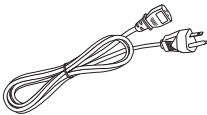

1,8 m VGA-kabel (VGA til VGA)

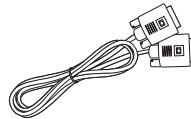

Fjernkontroll med batteri



CD brukerhåndbok og dokumentasjon



Trekk ut fliken før du bruker fjernkontrollen

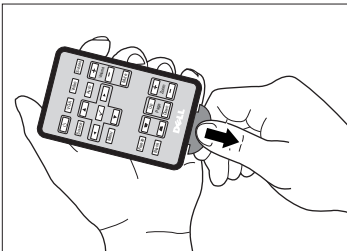

Om projektoren

Visning ovenfra

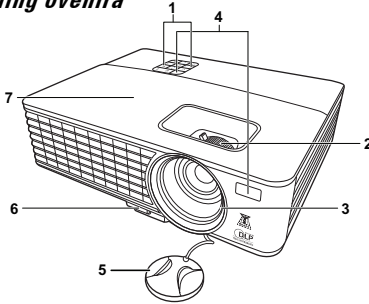

Undersiden

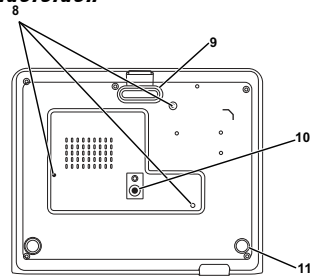

1	Kontrollpanel
2	Zoom-fane og fokusring
3	Linse
4	IR-mottakere
5	Objektivdeksel
6	Hurtiglåsknapp
7	Lampedeksel
8	Festehull for montering i taket: Skruehull M3 x 4,6 mm dybde. Anbefalt tiltrekningsmoment <8 kgf-cm
9	Justeringsfor foran
10	Festehull for stativ: Sett inn mutter 1/4" * 20 UNC
11	Justeringshjul for vipping

ADVARSEL: Sikkerhetsinstrukser

- 1 Ikke bruk projektoren nær apparater som danner mye varme.
- 2 Ikke bruk projektoren i områder hvor det er ekstremt mye støy. Støvet kan føre til at systemet bryter sammen og projektoren vil automatisk slå seg av.
- 3 Sørg for at projektoren er montert i et godt ventilert område.
- 4 Ikke blokker sprekker og åpninger på projektoren som er ment for ventilasjon.
- 5 Sørg for at projektoren betjenes i omgivelsestemperaturer mellom 0 °C til 35 °C
- 6 Ikke ta på ventilasjonsuttaket fordi det kan bli svært varm etter at projektoren har blitt slått på, eller rett etter at den er slått av.
- 7 Ikke se inn i linsen mens projektoren er på. Dette kan skade øynene dine.

8 Ikke plasser noen gjenstander nær eller foran projektoren, eller dekk til linsen på projektoren mens den står på. Varmen fra projektoren kan føre til at gjenstanden smelter eller brenner.



MERK:

- Ikke prøv å montere projektoren i taket på egenhånd. Den bør installeres av en kvalifisert tekniker.
- Anbefalt sett for takmontering av projektoren (P/N: C4504). For mer informasjon, se Dell-websiden på **support.dell.com**.
- For mer informasjon, se Sikkerhetsinformasjon som ble levert med projektoren.

2

Koble til projektoren

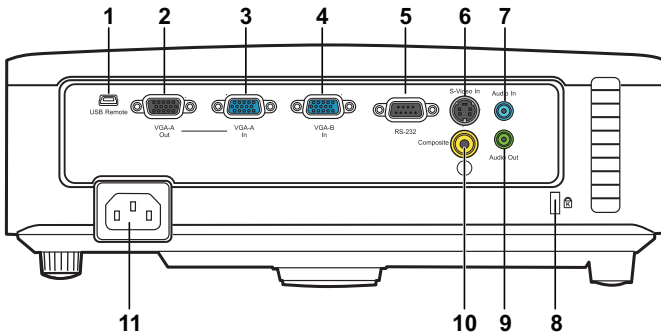

1	Mini USB (type B) fjerntilkobling	7	Audio-inngang kontakt
2	VGA-A utgang (skjerm loop-through)	8	Spor for sikkerhetskabel
3	VGA-A inngang (D-sub) kontakt	9	Audio-utgang kontakt
4	VGA-B inngang (D-sub) kontakt	10	Kompositt video kontakt
5	RS232 kontrollport	11	Strømkabel kontakt
6	S-video kontakt		



ADVARSEL: Følg sikkerhetsinstruksjonene som står beskrevet på side 7 før du starter på noen av fremgangsmåtene i dette avsnittet.

Koble til en datamaskin

Koble til en datamaskin med en VGA-kabel

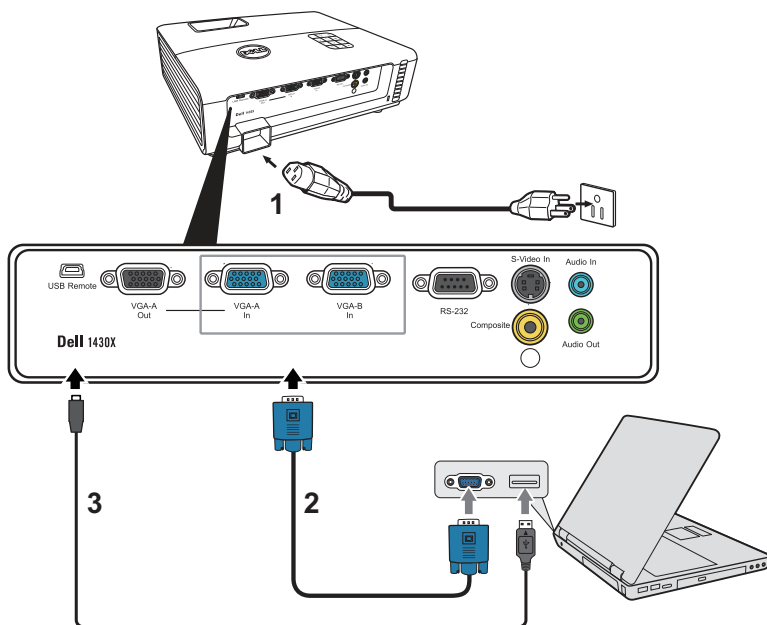

1	Strømledning
2	VGA til VGA-kabel
3	USB-A til Mini USB-B kabel



MERK: Mini USB-B kabel følger ikke med prosjektøren.



MERK: Mini USB-B kabelen må kobles til dersom du ønsker å bruke Page Up (Side opp) og Page Down (Side ned) funksjonene på fjernkontrollen.

Gjennomløkke tilkobling for skjerm med VGA-kabler

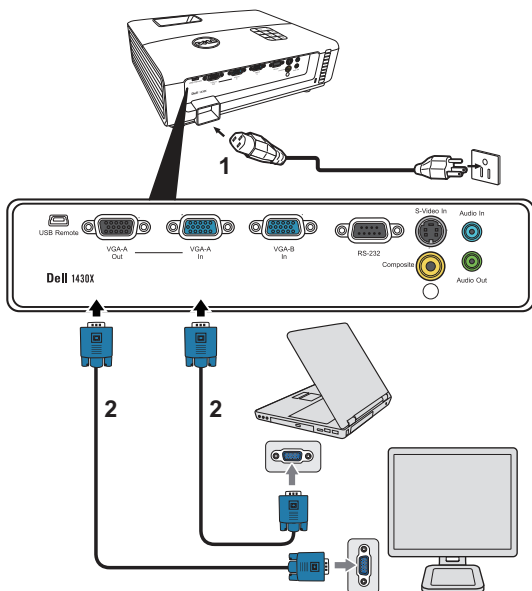

1	Strømledning
2	VGA til VGA-kabel



MERK: Kun én VGA-kabel sendes med projektoren. En ekstra VGA-kabel kan kjøpes via Dell-websiden på www.dell.com.

Koble til en DVD-spiller

Koble til en DVD-spiller med en S-videokabel

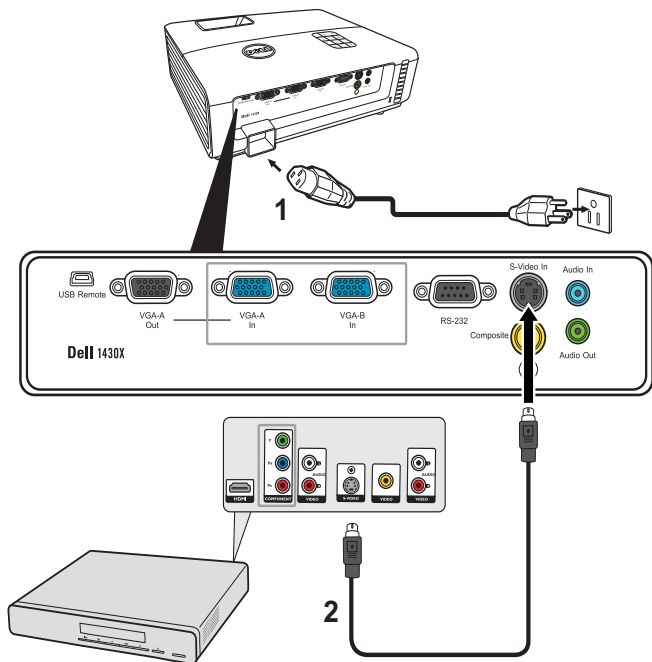

1	Strømledning
2	S-videokabel



MERK: S-video-kabelen sendes ikke med projektoren. Du kan kjøpe S-video-kabelforlengeren (50 fot/100 fot) fra Dell-websiden på www.dell.com.

Koble til en DVD-spiller med en kompositt videokabel

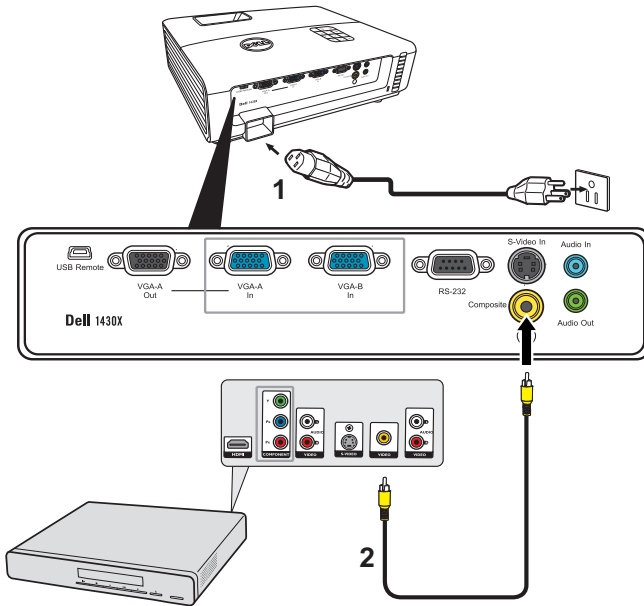

1	Strømledning
2	Kompositt videokabel



MERK: Kompositt video-kabelen sendes ikke med projektoren. Du kan kjøpe kompositt video-kabelforlengeren (50 fot/100 fot) fra Dell-websiden på www.dell.com.

Koble til en DVD-spiller med en komponent videokabel

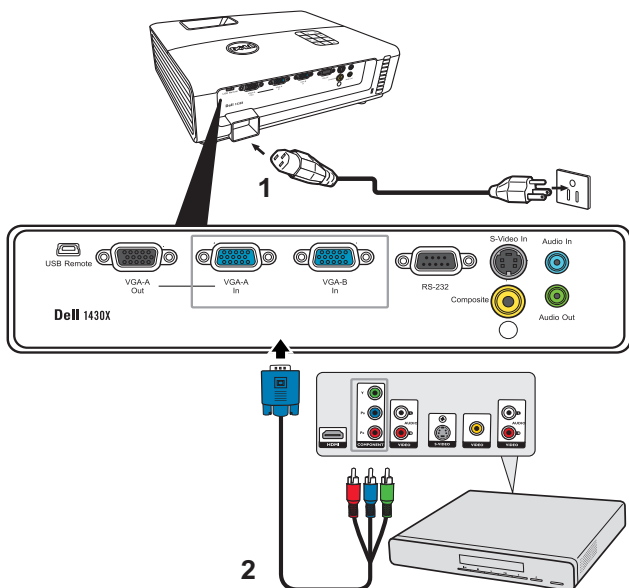

1	Strømledning
2	VGA til komponent video-kabel



MERK: VGA til komponent video-kabelen sendes ikke med projektoren. Du kan kjøpe VGA til komponent video-kabelforlengeren (50 fot/100 fot) fra Dell-websiden på www.dell.com.

Bruke projektoren

Slå projektoren på

 **MERK:** Slå på projektoren før du slår på kilden (datamaskin, DVD-spiller, osv.). Lyset i **Power (Strøm)**-knappen blinker blått til du trykker på knappen.

- 1 Ta av linsedekselet.
- 2 Koble til strømledningen og aktuelle signalkabler. For informasjon om å koble til projektoren, se "Koble til projektoren" på side 9.
- 3 Trykk inn **Power (Strøm)**-knappen (se "Bruke kontrollpanelet" på side 20 for å finne **Power (Strøm)**-knappen).
- 4 Slå på kilden (datamaskin, DVD-spiller osv.)
- 5 Koble kilden til projektoren ved bruk av en passende kabel. Se "Koble til projektoren" på side 9 for informasjon om hvordan du kobler kilden til projektoren.
- 6 Inngangskilden til projektoren er satt til VGA-A som standard. Du kan bytte inngangskilden hvis det er nødvendig.
- 7 Hvis du har flere kilder koblet til projektoren på samme tid, trykk på **Source (Kilde)**-knappen på fjernkontrollen eller kontrollpanelet for å velge ønsket kilde. Se "Bruke kontrollpanelet" på side 20 og "Bruke fjernkontrollen" på side 22 for hvordan du finner **Source (Kilde)**-knappen.

Slå projektoren av

 **FORSIKTIG:** Ikke dra ut kontakten til projektoren før du har slått den av slik det er forklart nedenfor.

- 1 Trykk på **Power (Strøm)**-knappen.

 **MERK:** Meldingen "**Press Power Button to Turn off Projector (Trykk på Power-knappen for å slå av projektoren)**" vises på skjermen. Meldingen forsvinner etter 5 sekunder, eller du kan trykke på **Menu (Meny)**-knappen for å fjerne den.

- 2 Trykk **Power (Strøm)**-knappen igjen. Kjøleviftene fortsetter å kjøre i 60 sekunder.

3 For å slå av projektoren raskt, trykker du på Power (Strøm)-knappen og holder den inne i 1 sekund mens kjøleviftene fremdeles kjører.

MERK: Før du slår på projektoren igjen, vent i 60 sekunder for å la den interne temperaturen stabilisere seg.

4 Koble strømledningen fra stikkontakten og projektoren.

Justere det projiserte bildet

Justere projektorhøyden

- 1 Løft projektøren til ønsket vinkel (høyde) og trykk på hurtiglåsknappen.
- 2 Bruk vinkeljusteringshjulet for å finstille vinkelen.

Senke projektoren

- 1 Hold projektøren oppe mens du trykker inn hurtiglåsknappen. Senk så projektøren forsiktig og bruk vinkelreguleringshjulet for å finjustille skjermvinkelen.

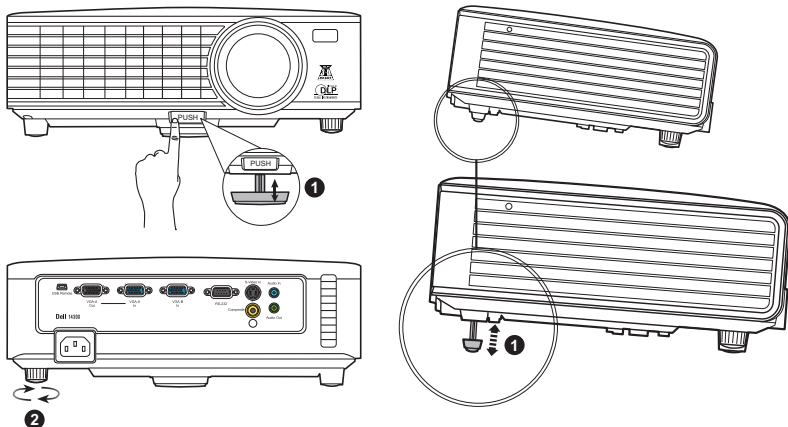

1	Fremre justeringshjul (Vinkel: 0 til 6 grader)
2	Justeringshjul for vipning

Justere projektorens zoom og fokus

⚠ ADVARSEL: For å unngå skade på projektoren må du sørge for at zoomobjektivet og heisefoten står i innerste stilling før du flytter projektoren eller legger den i bæresesken.

- 1 Drei zoomtappen for å zoome inn og ut.
- 2 Drei fokuseringsringen til bildet er skarpt. Projektoren kan fokusere på avstander fra 1 til 8 meter.

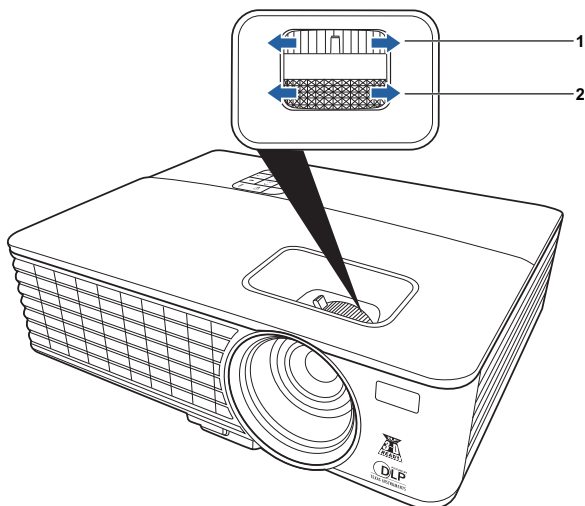

1	Zoomtapp
2	Fokusering

Justere størrelsen på det prosjekterte bildet

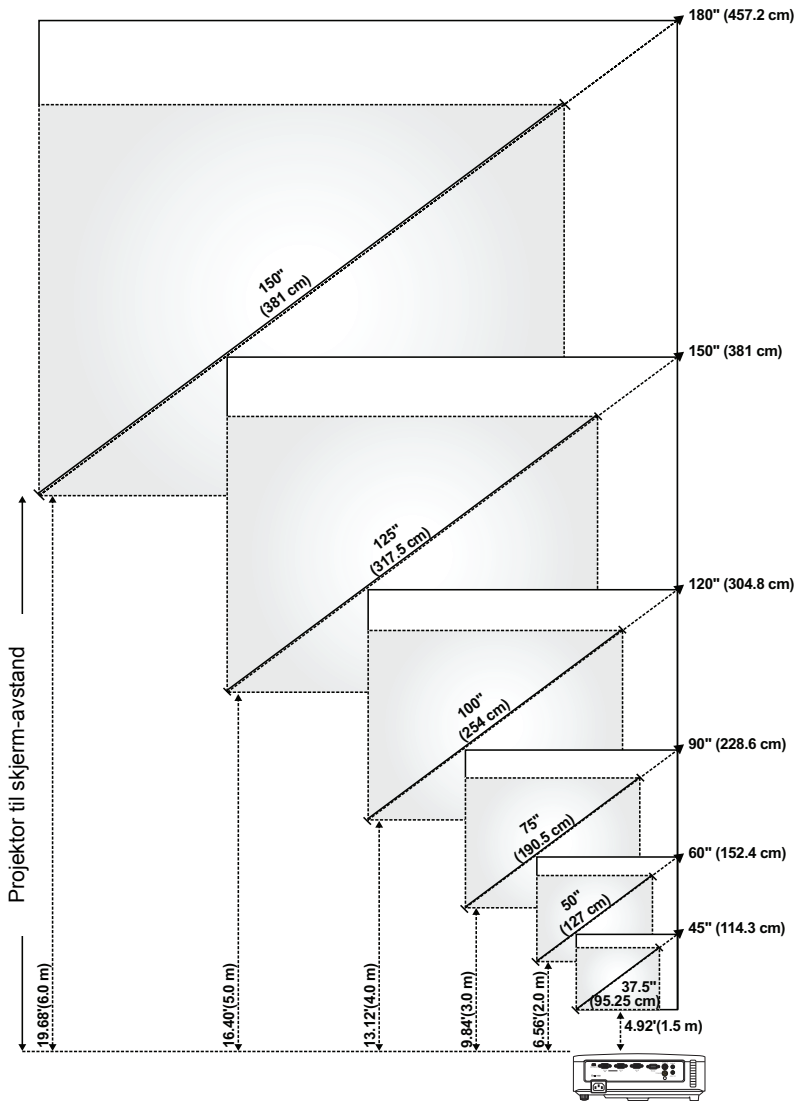





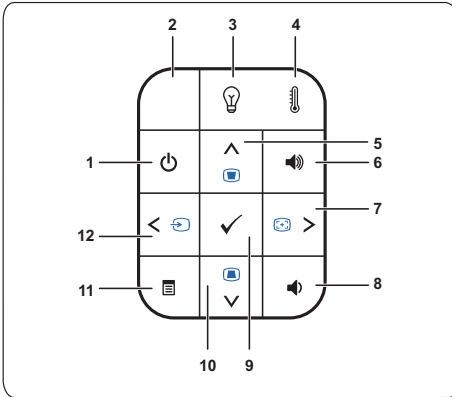



Skjerm (diagonal)	Maks	45" (114,3 cm)	60" (152,4 cm)	90" (228,6 cm)	120" (304,8 cm)	150" (381 cm)	180" (457,2 cm)
	Min.	37,5" (95,25 cm)	50" (127 cm)	75" (190,5 cm)	100" (254 cm)	125" (317,5 cm)	150" (381 cm)
Skjermstør relse	Maks (BxH)	36" X 27"	48" X 36"	72" X 54"	96" X 72"	120" X 90"	144" X 108"
		(91,44 cm X 68,58 cm)	(121,92 cm X 91,44 cm)	(182,88 cm X 137,16 cm)	(243,84 cm X 182,88 cm)	(304,8 cm X 228,6 cm)	(365,76 cm X 274,32 cm)
	Min. (BxH)	30" X 22,5"	40" X 30"	60" X 45"	80" X 60"	100" X 75"	120" X 90"
		(76,2 cm X 57,15cm)	(101,6cm X 76,2cm)	(152,4 cm X 114,3 cm)	(203,2 cm X 152,2 cm)	(254 cm X 190,5 cm)	(304,8 cm X 228,6 cm)
Hd	Maks	29,7" (75,44 cm)	39,6" (100,58 cm)	59,4" (150,88 cm)	79" (201,17 cm)	99" (251,46 cm)	118,8" (301,75 cm)
	Min.	24,75" (62,87 cm)	33" (83,82 cm)	49,5" (125,73 cm)	66" (167,64 cm)	82,5" (209,55 cm)	99" (251,46 cm)
Avstand		4,92' (1,5 m)	6,56' (2,0 m)	9,84' (3,0 m)	13,12' (4,0 m)	16,40' (5,0 m)	19,68' (6,0 m)
* Denne grafen er kun en referanse for brukeren.							

Bruke kontrollpanelet



1	Strøm	Slår på eller av projektoren. Se "Slå projektoren på" på side 15 og "Slå projektoren av" på side 15 for mer informasjon.
2	IR-mottaker	Pek med fjernkontrollen mot IR-mottakeren og trykk en knapp.
3	LAMP-varsellampe	Hvis den gule LAMP-indikatoren er tent eller blinker, kan ett av følgende problemer ha oppstått: <ul style="list-style-type: none">• Lampen er nær slutten av levetiden• Lampemodulen er ikke korrekt installert• Feil med lampedriver• Feil med fargehjul Se "Feilsøke projektoren" på side 44 og "Guidesignaler" på side 48 for mer informasjon.

4	TEMP-varsellampe	<p>Hvis den gule TEMP-indikatoren er tent eller blinker, kan ett av følgende problemer ha oppstått:</p> <ul style="list-style-type: none"> • Den interne temperaturen til projektoren er for høy • Feil med fargehjul <p>Se "Feilsøke projektoren" på side 44 og "Guidesignaler" på side 48 for mer informasjon.</p>
5	Opp  / Hjørnesteins-justering	<p>Trykk for å navigere i skjermmenyen.</p> <p>Trykk for å justere bildeforstyrrelser som forårsakes av prosjektørens vinkling (+40/-40 grader).</p>
6	Volum opp 	Trykk for å øke volumet.
7	Høyre  / Automatisk regulering	<p>Trykk for å navigere i skjermmenyen.</p> <p>Trykk for å synkronisere prosjektøren og signalkilden.</p> <p> MERK: Auto Adjust (Autoregulering) er ikke tilgjengelig hvis skjermmenyen (OSD) er åpen.</p>
8	Volum ned 	Trykk for å senke volumet.
9	Enter 	Trykk for å bekrefte det valgte bildet.
10	Ned  / Hjørnesteins-justering	<p>Trykk for å navigere i skjermmenyen.</p> <p>Trykk for å justere bildeforstyrrelser som forårsakes av prosjektørens vinkling (+40/-40 grader).</p>
11	Meny 	Trykk for å aktivere skjermmeny (OSD). Bruk retningstastene og menyknappen for å navigere i skjermmenyen (OSD).
12	Venstre  / Kilde	<p>Trykk for å navigere i skjermmenyen.</p> <p>Trykk for å veksle mellom analog RGB, kompositt, komponent (YPbPr via VGA), og S-videokilder når flere signalkilder er koblet til prosjektøren.</p>



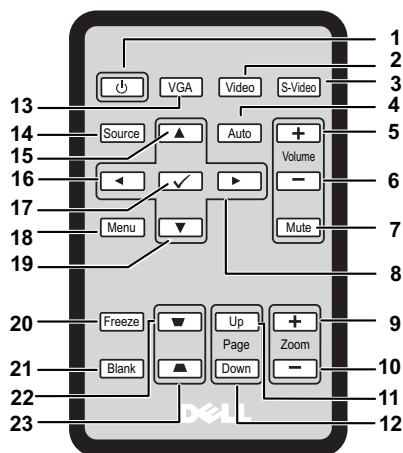





Bruke fjernkontrollen



1	Av og på knapp	Slår prosjektøren av eller på. For ytterligere informasjon, se "Slå projektoren på" på side 15 og "Slå projektoren av" på side 15.
2	Video	Trykk for å velge kompositt video signal.
3	S-Video	Trykk for å velge S-Video signal.
4	Autojustering	Trykk for å synkronisere prosjektøren med inngangskilden. Autoregulering er ikke tilgjengelig hvis skjermmenyen (OSD) er åpen.
5	Volum opp	Trykk for å øke volumet.
6	Volum ned	Trykk for å senke volumet.
7	Stille	Trykk for å sette prosjektørhøytaleren i stillemodus eller for å fjerne stillemodus.
8	Høyre	Trykk for å navigere i skjermmenyen.
9	Zoom +	Trykk for å øke bildet.
10	Zoom -	Trykk for å redusere bildet.
11	Side opp	Trykk for å gå til forrige side.



MERK: Mini USB-B kabelen må kobles til dersom du ønsker å bruke Side opp funksjonen.

12	Side ned 	Trykk for å gå til neste side.  MERK: Mini USB-B kablen må kobles til dersom du ønsker å bruke Side ned funksjonen.
13	VGA	Trykk for å velge VGA kilde.
14	Kilde	Trykk for å veksle mellom analog RGB, kompositt, komponent (YPbPr, via VGA), og S-videokilde.
15	Opp 	Trykk for å navigere i skjermmenyen. (OSD) Menypunkter.
16	Venstre 	Trykk for å navigere i skjermmenyen.
17	Enter 	Trykk for å bekrefte.
18	Meny	Trykk for å aktivere skjermmenyen (OSD).
19	Ned 	Trykk for å navigere i skjermmenyen.
20	Frys	Trykk for å pause bildet.
21	Blank	Trykk for å skjule/vise bildet.
22	Hjørnestein justering 	Trykk for å justere bildeforstyrrelser som forårsakes av prosjektørens vinkling (+40/-40 grader).
23	Hjørnestein justering 	Trykk for å justere bildeforstyrrelser som forårsakes av prosjektørens vinkling (+40/-40 grader).

Sette batterier i fjernkontrollen

 **MERK:** Fjern batteriene fra fjernkontrollen når den ikke er i bruk.

1 Trykk og hold låsearmen mens du trekker ut batteriholderen.

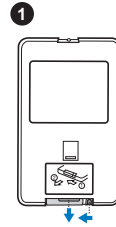

2 Kontroller polariteten (+/-) markeringene på batteriet.

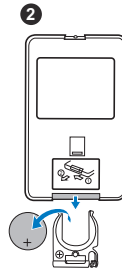

3 Sett inn batteriet med rett polaritet i henhold til markering i batterirommet.

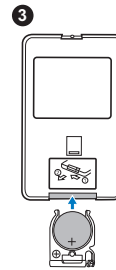

4 Skyv batteriholderen tilbake.

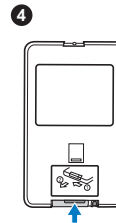



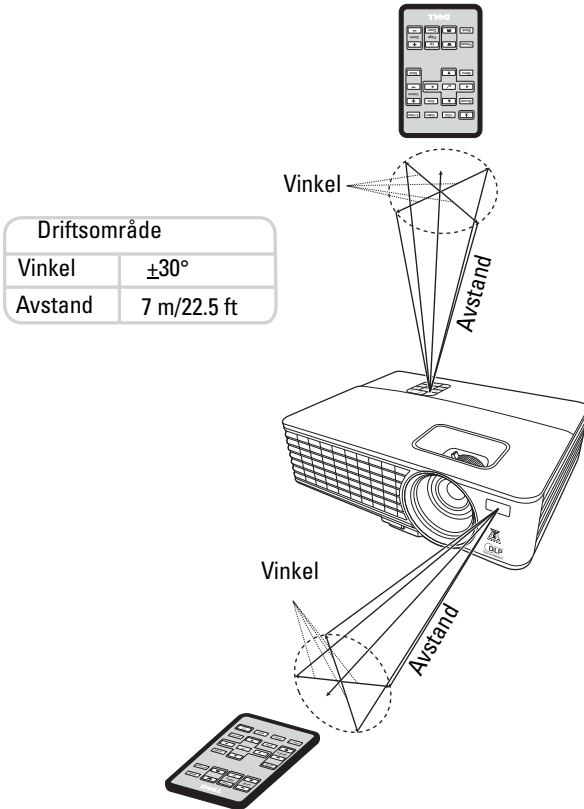





Fjernkontrollens bruksområde



MERK: Det faktiske bruksområdet kan være noe forskjellig fra diagrammet. Svake batteriet kan også føre til at fjernkontrollen ikke fungerer som normalt.

Bruk av skjermdisplayet

- Prosjektøren har en flerspråklig skjermmeny (OSD) som kan vises både med og uten signalkilde.
- For å navigere gjennom fanene i hovedmenyen, trykk på knapp  eller  på prosjektørens kontrollpanel eller på fjernkontrollen.
- For å velge en undermeny, trykk på knapp  på prosjektørens kontrollpanel eller på fjernkontrollen.
- For å velge et alternativ, trykk på knapp  eller  på prosjektørens kontrollpanel eller på fjernkontrollen. Fargen endres til mørk blå. Når et punkt er valgt, endres fargen til mørk blå.
- Bruk  eller  knappen på kontrollpanelet eller fjernkontrollen for å endre innstillingene.
- For å gå tilbake til hovedmenyen, trykk på knapp  på kontrollpanelet eller fjernkontrollen.
- For å gå ut av skjermmenyen (OSD), trykk på knapp  eller trykk Meny knappen direkte på kontrollpanelet eller fjernkontrollen.

MERK: Strukturen på den flerspråklige skjermmenyen (OSD) er den samme for 1420X og 1430X modellene.

Input Source (Signalkilde)

Signalkildemenyen gjør det mulig å velge prosjektørens signalkilde.

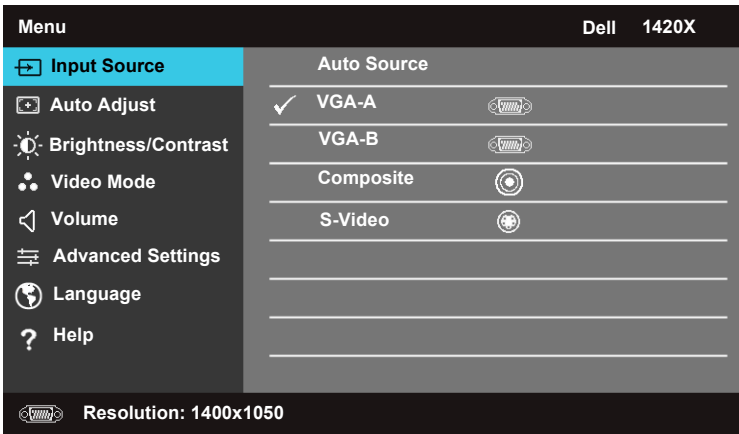

AUTO SOURCE (AUTO KILDE)—Velg Off (Av) (standard) for å låse til valgte inngangssignal. Hvis du trykker på kilde knappen når Auto Source (Auto kilde)

modus er satt til **Off (Av)**, kan du automatisk velge inngangssignal. Velg **On (På)** for automatisk søk etter tilgjengelige inngangssignal. Hvis du trykker **kilde** knappen når prosjektøren er på, vil den automatisk finne det første tilgjengelige inngangssignalet.

VGA-A—Trykk  for å finne VGA-A signal.

VGA-B—Trykk  for å finne VGA-B signal.

COMPOSITE (KOMPOSITT)—Trykk  for å finne kompositt video signal.

S-VIDEO—Trykk  for å finne S-video signal.

Auto Adjust (Auto juster)

"Auto-korriger" korrigerer automatisk prosjektørens **frekvensog søking** i PC modus.

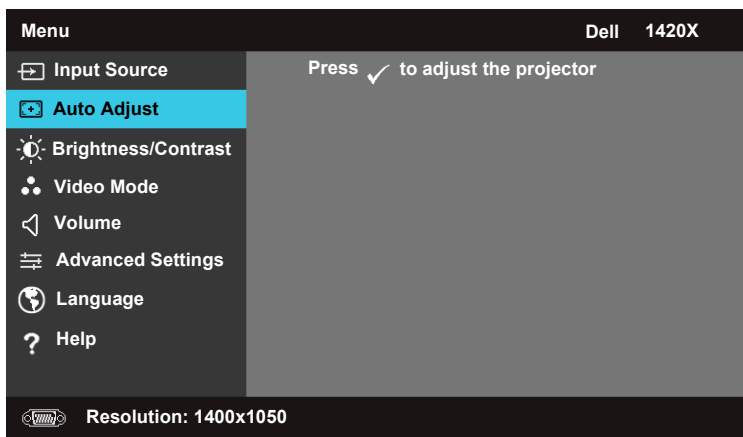

Brightness/Contrast (Lys/Kontrast)

Lysstyrke /kontrast-menyen gjør det mulig å justere lysstyrke/kontrast innstillingene til prosjektøren.

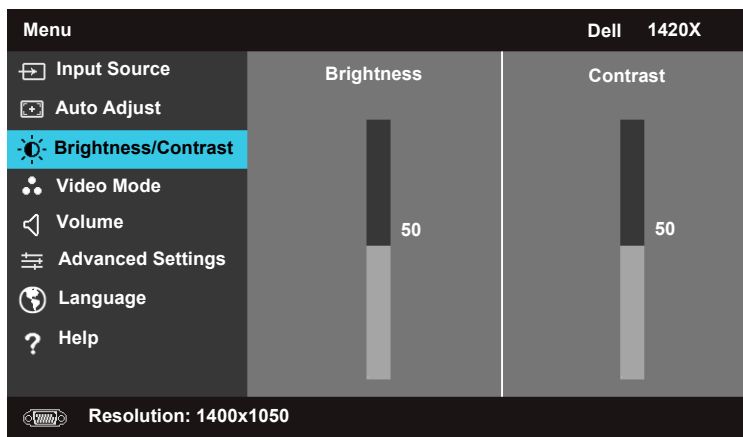

BRIGHTNESS (LYSSTYRKE)—Bruk og for å justere lysstyrken på bildet.

CONTRAST (KONTRAST)—Bruk og for å justere kontrasten i displayet.

Video Mode (Videomodus)

Menyen Video Mode lar deg optimalisere bildet: **Presentation (Presentasjon)**, **Bright (Lyst)**, **Movie (Film)**, **sRGB** (gir mer nøyaktig fargegjengivelse), og

Custom (Egendefinert) (sett dine foretrukne innstillinger).

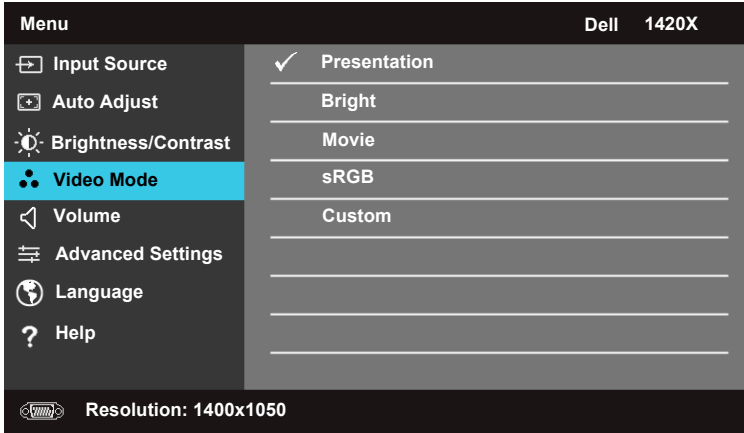

Volume (Volum)

Volum-menyen gjør det mulig å justere voluminnstillingene på prosjektøren.

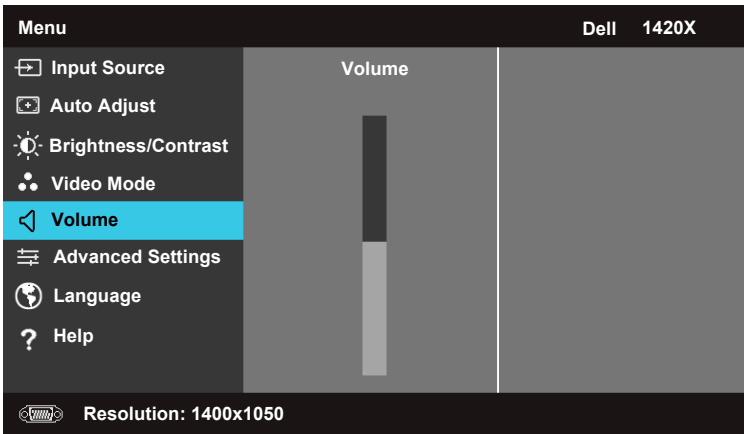

VOLUME (VOLUM)—Trykk for å øke volumet og for å redusere volumet.

Advanced Settings (Avanserte innstillinger)

Menyen for avanserte innstillinger gjør det mulig å endre innstillingene for bilde,

skjerm, prosjektør, meny, strøm, og informasjon.

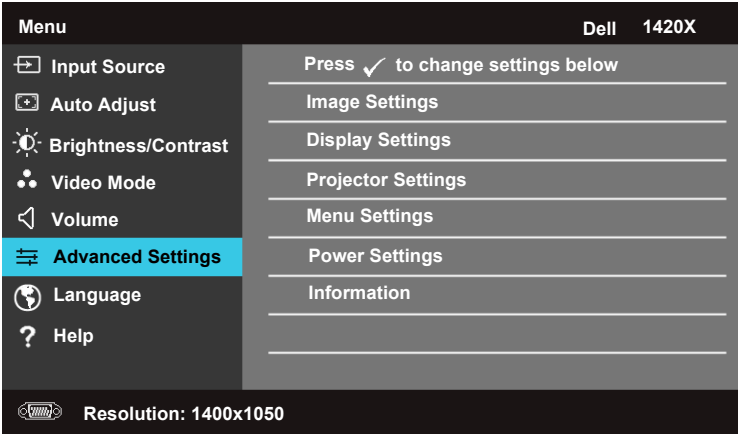

Image Settings (Bildeinnstillinger) (I PC-modus)

Velg og trykk for å aktivere bildeinnstillinger. Bildeinnstillingsmenyen har følgende valg:



COLOR TEMPERATURE (FAREGETEMPERATURE)—Gjør det mulig å justere fargetemperaturen. Skjermen fremstår kjøligere ved høyere fargetemperaturer og varmere ved lavere fargetemperaturer. Når du justerer verdiene i RGB fargejustering menyen, aktiveres tilpasset oppsett. Verdiene lagres i tilpasset oppsett.

RGB COLOR ADJUST (RGB FARGEJUSTERING)—Gjør det mulig å manuelt endre fargene rød, grønn og blå.

WHITE INTENSITY (HVIT-INTENSITET)—Bruk og for å justere hvitfargen i displayet.

COLOR SPACE (FAREGOMRÅDE)—Gjør det mulig å velge fargeområde, valgmulighetene er: RGBYCbCr og YPbPr.

VGA OUTPUT (VGA-UTGANG)—Velg On (På) eller Off (Av) for å aktivere eller deaktivere VGA utgangsfunksjonen i prosjektørens standby-status. Standard er Off (Av).



MERK: Hvis du justerer innstillingene for **Color Temperature (Faregetemperatur)**, **RGB Color Adjust (RGB fargejustering)** og **White Intensity (Hvit-intensitet)**, skifter prosjektøren automatisk til **Custom (Egendefinert)**.

Image Settings (Bildeinnstillinger) (I video-modus)

Velg og trykk for å aktivere bildeinnstillinger. Bildeinnstillingsmenyen har følgende valg:

Advanced Settings		Dell 1420X
Image Settings	Color Temperature	▶ Mid
Display Settings	RGB Color Adjust	▶ R 50 G:50 B:50
Projector Settings	Saturation	▶ 50
Menu Settings	Sharpness	▶ 16
Power Settings	Tint	▶ 50
Information	White Intensity	▶ 10
	Color Space	▶ YCbCr
	VGA Output	▶ Off

Resolution: 720x480

COLOR TEMPERATURE (FAREGETEMPERATURE)—Gjør det mulig å justere fargetemperaturen. Skjermen fremstår kjøligere ved høyere fargetemperaturer og varmere ved lavere fargetemperaturer. Når du endrer verdiene i menyen RGB fargejustering vil Custom (Egendefinert)-modus aktiveres. Verdiene lagres i Custom (Egendefinert)-modus.

RGB COLOR ADJUST (RGB FARGEJUSTERING)—Gjør det mulig å manuelt endre fargene rød, grønn og blå.

SATURATION (METNING)—Lar deg justere videokilden fra svart/hvitt til full fargemetning. Trykk for å reduserer fargemengden i bildet og for å øke mengden farge i bildet.

SHARPNESS (SKARPHET)—Trykk for å redusere skarpheten og for å øke skarpheten.

TINT—Trykk for å reduserer mengden grønt i bildet og for å øke mengden rødt i bildet (kun for NTSC).

WHITE INTENSITY (HVIT-INTENSITET)—Bruk og for å justere hvitfargen i displayet.

COLOR SPACE (FAREGOMRÅDE)—Gjør det mulig å velge fargeområde, valgmulighetene er: RGBYCbCr og YPbPr.

VGA OUTPUT (VGA-UTGANG)—Velg On (På) eller Off (Av) for å aktivere eller deaktivere VGA utgangsfunksjonen i prosjektørens standby-status. Standard er Off (Av).

 **MERK:** Hvis du justerer innstillingene for **Color Temperature (Faregetemperatur)**, **RGB Color Adjust (RGB fargejustering)**, **Saturation (Metning)**, **Sharpness (Skarphet)**, **Tint** og **White Intensity (Hvit-intensitet)**, vil prosjektøren automatisk skifte til **Custom (Egendefinert)**.

Image Settings (Bildeinnstillinger) (Intet inngangssignal)

Velg og trykk for å aktivere bildeinnstillinger. Bildeinnstillingsmenyen har følgende valg:

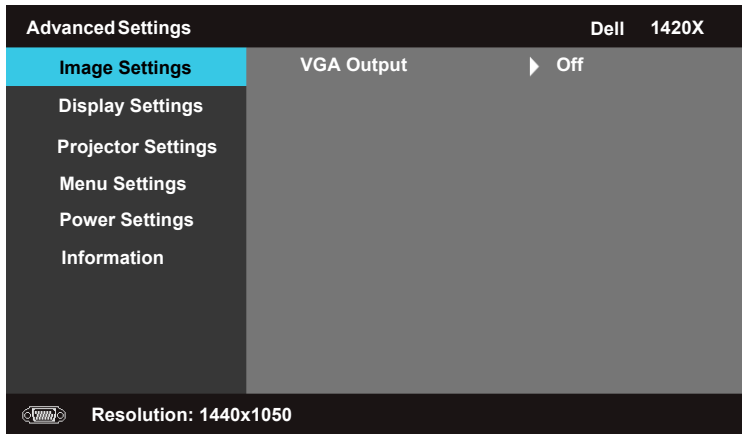

VGA OUTPUT (VGA-UTGANG)—Velg On (På) eller Off (Av) for å aktivere eller deaktivere VGA utgangsfunksjonen i prosjektørens standby-status. Standard er Off (Av).

Display Settings (Displayinnstillinger) (I PC-modus)

Velg og trykk for å aktivere <Display> innstillinger. <Display> innstillingsmenyen for har følgende valg:

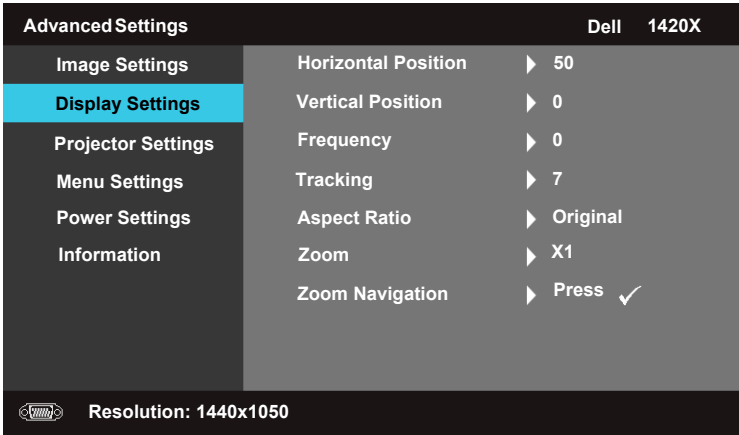

HORIZONTAL POSITION (HORIZONTAL POSISJON)—Trykk for å flytte bildet til venstre og for å flytte bildet til høyre.

VERTICAL POSITION (VERTIKAL POSISJON)—Trykk for å flytte bildet ned og for å flytte bildet opp.

FREQUENCY (FREKVENNS)—Gjør det mulig å endre frekvensen i dataklokken i displayet slik at den er lik frekvensen i datamaskinens grafikk-kort. Hvis du ser en flimrende vertikal bølge, bruk <Frequency> kontrollen for grovjustering.

TRACKING (SPORING)—Synkroniser display-signalfasen med grafikk-kortet. Hvis du får et ustabil og flimrende bilde, bruk **Tracking (Sporing)** for å korrigere. Dette er en finjustering.

ASPECT RATIO (ASPEKTFORHOLD)—Gjør det mulig å velge aspektforhold for å regulere bildefremvisningen.

- Original — Velg Original for å bevare aspektforholdet av bildet prosjektert i henhold til inngangskilde.
- 16:9 — inngangskilden tilpasses en prosjektering av et 16:9 skjermformat.
- 4:3 — inngangskilden tilpasses skjermen og prosjekterer et 4:3 format.

ZOOM—Trykk og for å zoome bildet.

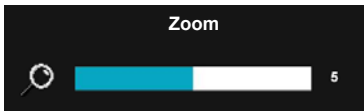

Tilpass bildeformatet ved å trykke <Zoom+> eller <Zoom-> på fjernkontrollen.

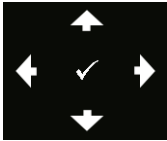

ZOOM NAVIGATION (ZOOM NAVIGERING)—Trykk for å aktivere Zoom Navigation (Zoom navigering) menyen.

Bruk for å navigere prosjektørskjermen.

Display Settings (Displayinnstillinger) (I video-modus)

Velg og trykk for å aktivere <Display> innstillinger. <Display> innstillingsmenyen for har følgende valg:

Advanced Settings		Dell 1420X
Image Settings	Aspect Ratio	▶ Original
Display Settings	Zoom	▶ X1
Projector Settings	Zoom Navigation	▶ Press <input checked="" type="checkbox"/>
Menu Settings	3D Display	▶ Off
Power Settings	3D Sync Invert	▶ Off
Information		

Resolution: 720x480

ASPECT RATIO (ASPEKTFORHOLD)—Gjør det mulig å velge aspektforhold for å regulere bildefremvisningen.

- Original — Velg Original for å bevare aspektforholdet av bildet prosjektert i henhold til inngangskilden.
- 16:9 — inngangskilden tilpasses skjermens bredde og prosjekterer 16:9 skjermformat.
- 4:3 — inngangskilden tilpasses skjermen og prosjekterer 4:3 format.

ZOOM—Trykk og for å zoome bildet.

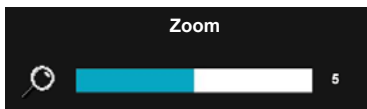

Tilpass bildeformatet ved å trykke <Zoom+> eller <Zoom-> på fjernkontrollen.

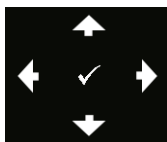

ZOOM NAVIGATION (ZOOM NAVIGERING)—Trykk for å aktivere Zoom Navigation (Zoom navigering) menyen.

Bruk for å navigere prosjektørskjermen.

3D DISPLAY (3D-VISNING)—Velg On (På) for å starte 3D display- funksjon (standard er Off (Av)).

 **MERK:**

1 Hvis du vil ha 3D funksjon, trenger du noen tilleggskomponenter som:

- Datamaskin/Laptop med et 120 Hz utgangssignal med et quad-buffret grafikk-kort.
- "Aktive" 3D briller med DLP Link.
- 3D innhold. Se "Merknad 4".
- 3D-spiller. (Eksempel: Stereoskopisk spiller...)

2 Aktiver 3D-funksjonen når den oppfyller forholdene nedenfor:

- Datamaskin/Laptop med grafikk-kort, med kapasitet til å overføre et 120 Hz signal via VGA kabel.
- Tilgang på 3D-innhold fra video eller S-video.

3 "3D Display (3D-visning)" valget vil bare være tilgjengelig i "display-innstillings-menyen" under "Avanserte innstillinger-menyen" når prosjektøren lokaliserer de enkelte inngangene som er listet ovenfor .

4 3D-støtte og oppfriskningshastighet som vist her:

- VGA 1280 x 720 120 Hz, 1024 x 768 120 Hz, and 800 x 600 120 Hz
- Kompositt-/S-Video 60 Hz
- Komponent 480i

5 Det anbefalte VGA signalet for Laptop er et enkelt-modus utgangssignal (Dobbelt-modussignal er ikke anbefalt)

3D SYNC INVERT (3D SYNC INVERS)—Dersom du ser et separat eller overlappende bilde ved bruk av DLP 3D briller, kan du måtte bruke Invers' for å få best tilpasning av venstre/høyre bildesekvens for å få korrekt bilde. (For DLP 3D briller)

Projector Settings (Prosjektørinnstillinger)

Velg og trykk  for å aktivere <Projector> innstillinger. <Projector> innstillingsmenyen for har følgende valg:

Advanced Settings		Dell 1420X
Image Settings	Auto Source	▶ Off
Display Settings	Projector Mode	▶ Front
Projector Settings	Speaker	▶ On
Menu Settings	Closed Caption	▶ Off
Power Settings	Startup Screen	▶ Dell
Information	High Altitude Mode	▶ Off
	Test Pattern 2	▶ Off
	Factory Reset	▶ Press ✓

 Resolution: 1440x1050

AUTO SOURCE (AUTO KILDE)—Velg **Off (Av)** (standard) for å låse til valgte inngangssignal. Hvis du trykker på kildeknappen når **Auto-kilde** modus er satt til **Off (Av)**, kan du automatisk velge inngangssignal. Velg **On (På)** for automatisk søk etter tilgjengelige inngangssignal. Hvis du trykker **kilde** knappen når prosjektøren er på, vil den automatisk finne det første tilgjengelige inngangssignalet.

PROJECTOR MODE (PROSJEKTØRMODUS)—Gjør det mulig å velge prosjektørmodus, avhengig av hvordan prosjektøren er montert.

- Foran — Dette er standard valget.
- Front tak — prosjektøren snur bildet opp-ned for takmontering.
- Bak — prosjektøren speilvender bildet slik at du kan vise på baksiden av et gjennomiktig lerret.
- Bak tak — prosjektøren både speilvender og snur bildet opp-ned. Du kan vise fra baksiden av et gjennomiktig lerret med en takmontert prosjektør.

SPEAKER (HØYTTALER)—Velg **On (På)** for å aktivere høyttaleren. Velg **Off (Av)** for å deaktivere høyttaleren.





CLOSED CAPTION (LUKEKDE KOMMENTARER)—Velg **On (På)** for å aktivere lukkede kommentarer og for å aktivere the kommentarmenyen. Velg ønsket meny for lukkede kommentarer: CC1, CC2, CC3, og CC4.

 **MERK:** Closed Caption (Lukekde kommentarer) alternativet er tilgjengelig kun for NTSC.

STARTUP SCREEN (STARTSKJERM)—Standard bakgrunnsbilde er Dell- logoen.

HIGH ALTITUDE MODE—Velg <On> dersom du er i høyder mellom 1500 m og 3000 m.

TEST PATTERN 2 (TESTMØNSTER 2)—Prøvemønster brukes for å teste fokus og oppløsning.

Du kan aktivere eller deaktivere **Test Pattern (Testmønster)** ved å velge **Off (Av)**, 1 eller 2. Du kan også hente fram **prøvemønster 1** ved å trykke og holde nede  og  knappene på kontrollpanelet samtidig i 2 sekunder. Du kan også hente fram prøvemønster 2 ved å trykke og holde nede  og  knappene på kontrollpanelet samtidig i 2 sekunder.

Prøvemønster 1:

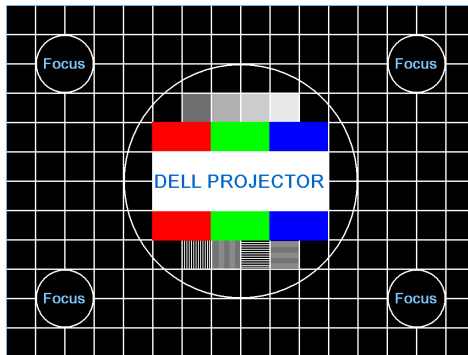

Prøvemønster 2:

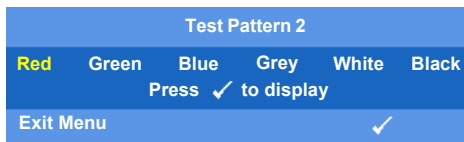

FACTORY RESET (FABRIKINNSTILLINGER)—Velg og trykk  for å gjenopprette alle innstillinger til opprinnelig fabrikkoppsett. Varselteksten nedenfor vil vises.

Resetting to factory default

Gjenoppretting av oppsett inkluderer både PC og video oppsett.

Menu Settings (Menyinnstillinger)

Velg og trykk  for å aktivere menyinnstillinger. Menyinnstillinger har følgende alternativer:

Advanced Settings		Dell 1420X
Image Settings	Menu Position	▶ Center
Display Settings	Menu Timeout	▶ 20 sec.
Projector Settings	Menu Transparency	▶ 0
Menu Settings	Menu Lock	▶ Off
Power Settings	Password	▶ Disable
Information	Change Password	▶ Press ✓

 Resolution: 1440x1050

MENU POSITION (MENYPOSISJON)—Gjør det mulig å endre plasseringen av skjermmenyen (OSD) på skjermen.

MENU TIMEOUT (MENYTIDSAVBRUDD)—Gjør det mulig å justere tidspunkt for avstengning av skjermmenyen. I henhold til standardoppsett slår skjermmenyen seg automatisk av etter 20 sekunder uten aktivitet.

MENU TRANSPARENCY (MENY-TRANSBARENS)—Velg for å endre nivå av transparenss skjermmenyens (OSD) bakgrunn.

MENU LOCK (MENYLÅS)—Velg **On (På)** for å aktivere meny-lås og for å skjule skjermmenyen (OSD). Velg **AV** for å deaktivere meny-låsen. Hvis du ønsker å deaktivere meny-lås funksjonen og fjerne skjermmenyen (OSD), trykk <Menu> knappen på kontrollpanelet eller på fjernkontrollen i 15 sekunder, og deaktiver funksjonen.

PASSWORD (PASSORD)—Når passordbeskyttelse er aktivert, vil du bli spurt om passord, når strømmen er satt i stikkontakten og prosektoren aktiveres. Som standard er denne funksjonen ikke aktivert. Du kan aktivere denne funksjonen ved å velge **aktivere**. Hvis passordet allerede er satt, tast inn passordet først og velg deretter funksjon. Denne passordbeskyttelse-funksjonen vil aktiveres neste gang du slår på prosjektøren. Hvis du aktiverer denne funksjonen vil du bli bedt om å taste prosjektørens passord når du slår den på:

1 Førstegangs registrering av passord:

- a Gå til Menu Settings (Menyinnstillinger) meny, trykk og velg så Password (Passord) for aktiver passord-detaljer.

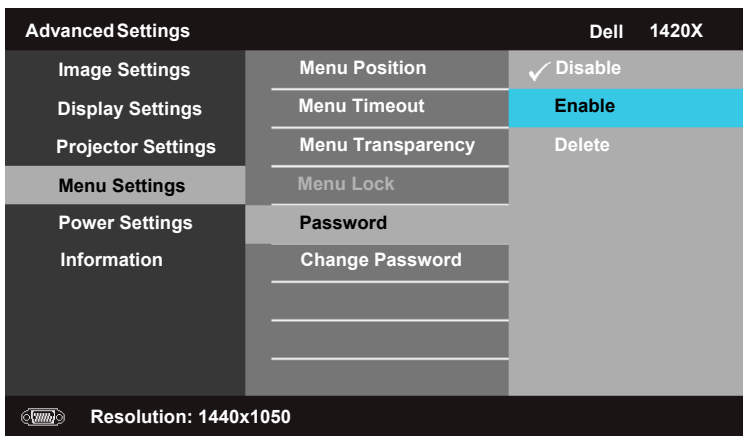

- b Når passordfunksjonen er aktivert vil det vises et tekstfelt. Tast inn et 4-sifferet nummer fra bildet og trykk .

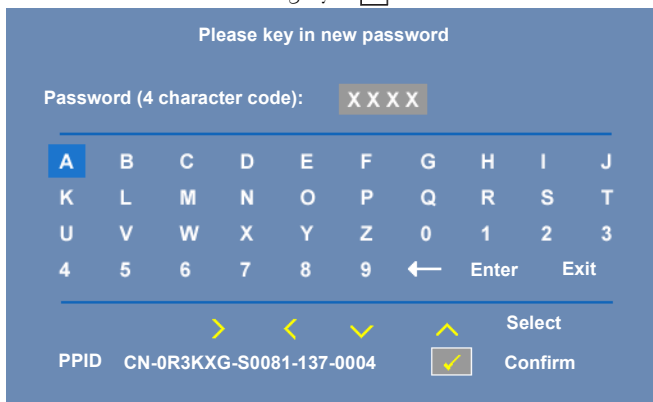

- c For å bekrefte, tast inn passordet på nytt.
- d Hvis passordet godkjennes kan du fortsette til prosjektørens menyer og funksjoner.
- 2 Hvis du har tastet passordet feil, får du to nye muligheter til å taste riktig passord. Etter tre forsøk med feil inntasting av passord, vil prosjektøren automatisk slå seg av.

 **MERK:** Hvis du glemmer ditt passord, kontakt DELL™ eller kvalifisert servicepersonell.

3 For å deaktivere passordfunksjonen, velg **Disable (Deaktiver)**.

4 For å slette passordet, velg **Delete (Slett)**.

CHANGE PASSWORD (ENDRE PASSORD)—Tast inn det opprinnelige passordet, etterfulgt av det nye passordet, og bekreft ved å taste det nye passordet en gang til.

Please key in original password

Password (4 character code): X X X X

A	B	C	D	E	F	G	H	I	J
K	L	M	N	O	P	Q	R	S	T
U	V	W	X	Y	Z	0	1	2	3
4	5	6	7	8	9	←	Enter	Exit	

PPID CN-0R3KXG-S0081-137-0004 Confirm

Please key in new password

Password (4 character code): X X X X

A	B	C	D	E	F	G	H	I	J
K	L	M	N	O	P	Q	R	S	T
U	V	W	X	Y	Z	0	1	2	3
4	5	6	7	8	9	←	Enter	Exit	

PPID CN-0R3KXG-S0081-137-0004 Confirm

Please key in new password again

Password (4 character code): X X X X

A	B	C	D	E	F	G	H	I	J
K	L	M	N	O	P	Q	R	S	T
U	V	W	X	Y	Z	0	1	2	3
4	5	6	7	8	9	←	Enter	Exit	

PPID CN-0R3KXG-S0081-137-0004 Confirm

Power Settings (Strøminnstillinger)

Velg og trykk  for å aktivere strøminnstillinger. Strømmenyen har følgende alternativer:

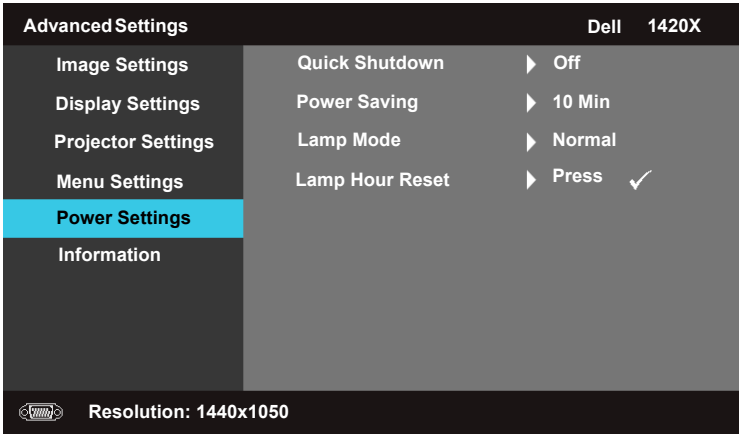

QUICK SHUTDOWN (HURTIGSTENGNING)—Velg On (På) for å slå av prosjektøren med et enkelt trykk på strøm knappen. Denne funksjonen gjør det mulig å raskt slå av prosjektøren samtidig med en akselererende viftehastighet. Et noe høyere støynivå kan forventes i forbindelse med hurtignedstengning.

 **MERK:** Vent i 60 sekunder slik at interntemperaturen stabiliseres, før du slår på prosjektøren igjen. Prosjektøren vil bruke lengre tid hvis du forsøker å slå den på igjen umiddelbart etter hurtignedstengning. Kjøleviften vil operere på full hastighet i ca 30 sekunder for å stabilisere interntemperaturen.

POWER SAVING (STRØMSPARING)—Velg Off (Av) for å deaktivere Power Saving (Strømsparing) modus. Som standard skal prosjektøren automatisk gå i strømsparemodus etter 10 minutter uten bruk. Skjermen viser en varselmelding som teller ned fra 60 sekunder, før den går over i strømsparemodus. Trykk en tast for å stoppe nedtellingen og stopp overgang til strømsparemodus.

Du kan også endre på tidene som styrer overgangen til strømsparemodus. Venteperioden er den tiden du definerer at prosjektøren skal vente uten inngangssignal. Strømsparing kan settes til 30, 60, 90, eller 120 minutter.

Hvis det ikke kommer et inngangssignal i løpet av venteperioden, vil prosjektøren slå av lampen og gå til strømsparemodus. Hvis det kommer et inngangssignal i venteperioden, vil prosjektøren automatisk slå seg på. Hvis det ikke kommer et inngangssignal i løpet av to timer i strømsparemodus, vil prosjektøren gå over fra strømsparemodus til AV-modus. Trykk inn PÅ-knappen for å slå på prosjektøren.

LAMP MODE (LAMPEMODUS)—Gjør det mulig å velge mellom Normal eller ECO modus.

Normal modus kjører på fullt strømnivå. ECO modus kjører på lavere strømnivå som kan gi lenger levetid for lampen, stille bruk, og lystetthetsdimmer på skjermen.

LAMP HOUR RESET (LAMPETIMER NULLSTILLE)—Trykk og velg Confirm (Bekreft) alternativet for å gjenopprette lampetiden.

Informasjon

Informasjonsmenyen viser gjeldende prosjektørinnstillinger.

Advanced Settings		Dell 1420X
Image Settings	Model Name	: 1420X
Display Settings	Operating Hour	: 2 hours
Projector Settings	PPID	: CN-0R3KXG-S0081-137-0004
Menu Settings		
Power Settings		
Information		
 Resolution: 1440x1050		

Language (Språk)

Gjør det mulig å programmere språk for skjermmenyen (OSD). Trykk  for å aktivere språk menyen.



Help (Hjelp)

Hvis du opplever problemer med prosjektøren kan du gå til hjelp-menyen for feilsøking.

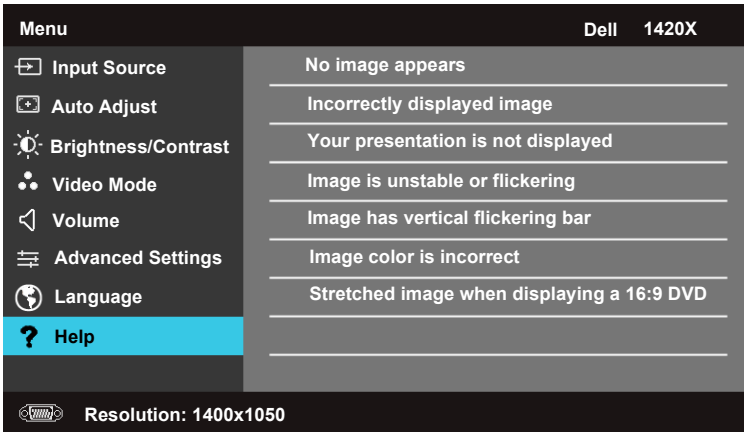

Feilsøke projektoren



Hvis du opplever problemer med projektoren, se gjennom følgende feilsøkingstips. Hvis problemet vedvarer, kontakt Dell (se Kontakt Dell™ på side 57).

Problem

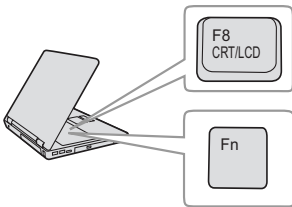
Intet bilde vises på skjermen







Mulig løsning

- Sørg for at objektivdekslet er tatt av, og at projektoren er slått på.
- Sørg for at **Input Source (Signalkilde)** er korrekt innstilt i OSD-menyen.
- Kontroller at den eksterne grafikkporten er aktivert. Hvis du bruker en Dell™ bærbar datamaskin, trykk   (Fn+F8). For andre datamaskiner, se dokumentasjonen til maskinen. Utgangssignalet fra datamaskinen samsvarer ikke med industristandarder. Hvis dette skjer må du oppgradere videodriveren til datamaskinen. For en Dell-datamaskin, se support.dell.com.
- Kontroller at alle kabler er koblet til korrekt. Se "Koble til projektoren" på side 9.
- Kontroller at pinnene i plugger og kontakter ikke er bøyd eller knekt.
- Sørg for at lampen er sikkert installert (se "Bytte lampen" på side 49).
- Bruk **Test Pattern (Testbilde)** i **Others (Annet)**-menyen. Kontroller at fargene på testbildet er korrekte.

Mangler inngangskilde. Kan ikke koble til en spesiell inngangskilde.

Forsikre deg om at den aktuelle signalkilden er aktivert.

Problem (forts.)	Mulig løsning (forts.)
Delvis, rullende eller ukorrekt visning av bilde.	<p>1 Trykk Auto Adjust (Automatisk justering)-knappen på fjernkontrollen eller kontrollpanelet.</p> <p>2 Hvis du bruker en Dell™ bærbar datamaskin, sett oppløsningen på datamaskinen til XGA (1024 x 768):</p> <p>a Høyreklikk på skrivebordet i Microsoft® Windows®, klikk Properties (Egenskaper) og velg Settings (Innstillinger).</p> <p>b Bekreft at innstillingen for den eksterne skjermporten er 1024 x 768 piksler.</p> <p>c Trykk   (Fn+F8).</p> <p>Hvis du opplever vansker med endring av oppløsning, eller skjermen fryser, tar du omstart på alt utstyr og projektoren.</p> <p>Hvis du ikke bruker en Dell™ bærbar datamaskin, se dokumentasjonen til datamaskinen. Utgangssignalet fra datamaskinen samsvarer ikke med industristandarder. Hvis dette skjer må du oppgradere videodriveren til datamaskinen. For en Dell-datamaskin, se support.dell.com.</p>
Presentasjonen din vises ikke på lerretet	Hvis du bruker en bærbar datamaskin, trykk   (Fn+F8).
Bildet er ustabilt eller flimrer	Juster fininnstillingen i OSD Display (Visning) -undermenyen (kun i PC-modus).
Bildet har en vertikal, flimrende strek	Juster frekvensen i OSD Display (Visning) -undermenyen (kun i PC-modus).
Bildefargen er feil	<ul style="list-style-type: none"> • Vis skjermen mottar feil signaluttak fra grafikkortet, sett signaltypen til RGB i OSD Display-kategorien. • Bruk Test Pattern (Testbilde) i Others (Annet)-menyen. Kontroller at fargene på testbildet er korrekte.





Problem (forts.)	Mulig løsning (forts.)
Bildet er ute av fokus	<ol style="list-style-type: none"> 1 Still fokuseringsringen på projektorobjektivet. 2 Sørg for at projektorskjermen er innenfor den påkrevde avstanden fra projektoren (3,28 ft [1 m] til 39,37 ft [12 m]).
Bildet er strukket når kilden er DVD med størrelsesforhold 16:9	<p>Projektoren registrerer automatisk signalformatet. Den vil opprettholde størrelsesforholdet til det projekserte bildet i henhold til inngangssignalformatet med en Original-innstilling.</p> <p>Hvis bildet fremdeles er utstrukket, juster bildesideforholdet i Set Up (Konfigurer)-menyen i OSD-menyen.</p>
Bildet er speilvendt	Velg Projector Settings (Prosjektorinnstillinger) i OSD, og endre projeksjonsmodusen.
Lampen er brent ut eller lager en smellende lyd.	Når lampen har nådd slutten på sin levetid, kan den brenne ut og lage en høy, smellende lyd. Dersom dette skjer kan ikke projektoren skru seg på igjen. Om bytting av lampe, se "Bytte lampen" på side 49.
LAMP-indikatoren lyser fast gult	Skift lampen hvis LAMP-lampen lyser fast gult.
LAMP-indikatoren blinker gult	<p>Hvis LAMP-lyset blinker oransje, kan det hende at tilkoblingen til lampemodulen er forstyrret. Kontroller lampemodulen og sjekk at den er korrekt installert.</p> <p>Hvis LAMP-lyset og Power-lyset blinker oransje, har en vifte i projektoren sviktet, og projektoren vil automatisk slå seg av.</p> <p>Hvis LAMP- og TEMP-lyset blinker oransje og Power-lyset er blått, har fargehjulet sviktet, og projektoren vil automatisk slå seg av.</p> <p>For å fjerne beskyttelsesmodusen, trykker du og holder inne POWER-knappen i 10 sekunder.</p>

Problem (forts.)	Mulig løsning (forts.)
TEMP-lyset lyser solid gult	Projektoren er for varm. Visningen slår seg av automatisk. Slå på visningen igjen når projektoren har kjølt seg ned. Hvis problemet vedvarer, kontakt Dell™.
TEMP blinker gult	En projektorvifte har sviktet, og projektoren vil slå seg av automatisk. Forsøk å deaktivere beskyttet modus ved å trykke og holde inne <POWER> knappen i 15 sekunder. Vent i omtrent 5 minutter og prøv å slå på strømmen igjen. Hvis problemet vedvarer, kontakt Dell™.
Skjermdisplayet vises ikke på skjermen	Prøv å trykke på Menu (Meny)-knappen på panelet i 15 sekunder for å låse opp OSD-menyen. Sjekk Menu Lock (Menylås) på side 38.
Fjernkontrollen fungerer ikke normalt eller med svært begrenset rekkevidde	Batterikapasiteten kan være lav. Hvis den er lav, bytt det ut med et tilsvarende eller et kompatibelt batteri, anbefalt av batteriprodusenten.

Guidesignaler

Prosjektorstatus	Beskrivelse	Kontrollknapper		Indikator	
		Strøm	Meny	TEMP (Gul)	LAMP (Gul)
Standby-modus	Projektor i Standby-modus. Klar for å slå på.	BLÅ Blinker	AV	AV	AV
Varmer opp	Projektoren kan bruke litt tid på å varme opp og slå seg på.	BLÅ	BLÅ	AV	AV
Lampe på	Projektor i Normal-modus, klar for å vise et bilde.  Merknad: OSD-menyen er ikke i bruk.	BLÅ	BLÅ	AV	AV
Kjølemodus	Projektoren kjøler seg ned for å slå seg av.	BLÅ	AV	AV	AV
Strømsparing-modus	Strømsparing-modus har blitt aktivert. Projektoren vil automatisk gå inn i standby-modus hvis et inngangssignal ikke registreres innen to timer.	GUL Blinker	AV	AV	AV
Kjøling før strømsparing-modus	Projektoren bruker 60 sekunder på å kjøle seg ned før Strømsparing-modus.	GUL	AV	AV	AV
Projektor er for varm	Luftventiler er kanskje tettet til eller romtemperaturen er over 35 °C. Projektoren slår seg av automatisk. Kontroller at luftventilene ikke er blokkert og at omgivelsestemperaturen er innenfor driftsvennlig område. Hvis problemet vedvarer, kontakt Dell.	AV	AV	GUL	AV
Lampedriveren er for varm	Lampedriveren er for varm. Luftventilene kan være blokkerte. Projektoren slår seg av automatisk. Slå på visningen igjen når projektoren har kjølt seg ned. Hvis problemet vedvarer, kontakt Dell.	GUL	AV	GUL	AV
Viftefeil	En av viftene har en feil. Projektoren slår seg av automatisk. Hvis problemet vedvarer, kontakt Dell.	AV	AV	GUL Blinker	AV
Lampedriverfeil	Lampedriveren har en feil. Projektoren slår seg av automatisk. Koble fra strømledningen etter tre minutter og slå deretter på skjermen igjen. Hvis problemet vedvarer, kontakt Dell.	GUL Blinker	AV	AV	GUL Blinker
Lampemodultil koblingen feilet	Lampemodultilkoblingen kan brytes. Kontroller lampemodulen og forsikre deg om at den er riktig installert. Hvis problemet vedvarer, kontakt Dell.	AV	AV	AV	GUL Blinker
Fargehjul-feil	Fargehjulet har en feil. Projektoren har en feil og slår seg automatisk av. Koble fra strømledningen etter tre minutter og slå deretter på skjermen igjen. Hvis problemet vedvarer, kontakt Dell.	BLÅ	AV	GUL Blinker	GUL Blinker
Lampefeil	Defekt lampe. Skift ut lampen. Lampen er i ferd med å nå slutten av antatt levetid.	AV	AV	AV	GUL
OSD på	Når prosjektørens skjermmeny (OSD) er oppe og synlig for brukerne.	BLÅ	BLÅ	AV	AV

Bytte lampen

-  **ADVARSEL:** Følg sikkerhetsinstruksjonene som står beskrevet på side 7 før du starter på noen av fremgangsmåtene i dette avsnittet.
-  **ADVARSEL:** Bruk en original lampe slik at du er sikker på at driftstilstanden til projektoren kan garanteres.
-  **ADVARSEL:** Lampen blir veldig varm når den er i bruk. Ikke prøv å bytte lampen før projektoren har fått kjøle seg ned i minst 30 minutter.
-  **ADVARSEL:** Ikke berør lyspæren eller lampeglasset på noe tidspunkt. Projektorlamper er svært ømtåelige og kan gå i stykker om de berøres. De knuste glassbitene er skarpe og kan forårsake skade.
-  **ADVARSEL:** Hvis lampen knuser, fjern alle knuste glassbiter fra projektoren, og deponer eller resirkuler i henhold til statlige, lokale eller føderale lover. For mer informasjon, se www.dell.com/hg.

- 1 Slå av projektoren og koble fra strømledningen.
- 2 La projektoren kjøle seg ned i minst 30 minutter.
- 3 Løsne de to skruene som fester lampedekselet, og ta av dekselet.
- 4 Løsne skruen som sikrer lampen.
- 5 Løft opp lampen etter metallhåndtaket.

 **MERK:** Dell™ kan kreve at lamper som byttes i garantitiden, returneres til Dell™. Ellers kontakter du ditt lokale avfallshåndteringsfirma og får adressen til nærmeste innsamlingsplass.

- 6 Erstatt med den nye lampen.
- 7 Stram til skruen som sikrer lampen.
- 8 Sett på lampedekslet og stram til de to skruene.
- 9 Nullstill lampens brukstid ved å velge "Bekreft" for **Lamp Hour Reset** i **Power Settings** (se "Power Settings" på side 41). Når en ny lampemodul har blitt endret, vil projektoren automatisk registrere og tilbake stille lampetimen.

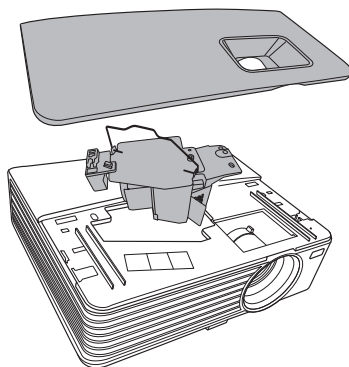



ADVARSEL: Kassering av lamper (gjelder kun USA)



LAMPEN(E) INNI DETTE PRODUKTET INNEHOLDER KVIKKSØLV OG MÅ RESIRKULERES ELLER DEPONERES I FØLGE LOKAL, STATLIG ELLER FEDERALE LOVER. GÅ TIL FOR MER INFORMASJON, ELLER KONTAKT ELECTRONIC INDUSTRIES ALLIANCE PÅ WWW.EIAE.ORG. SJEKK FOR NÆRMERE INFORMASJON OM KASSERING.

Spesifikasjoner

Lysrør	0.55" XGA S450 DMD, DarkChip3™
Lysstyrke	1420X: 2700 ANSI Lumens (Max.) 1430X: 3200 ANSI Lumens (Max.)
Kontrastforhold	2400:1 Minimum (Full på/Full av)
Jevnhet	85% Typisk (Japan Standard - JBMA)
Innebygd oppløsning	1024 x 768 (XGA) 4:3 Aspektforhold
Visbare farger	1.07 milliarder farger
Fargehjul hastighet	2x:
Projeksjonslinse	F-Stop: F+; R 2,73 Fokal lengde, f=18.18~21.84 mm 1.2X manuell zoomlinse Visningsforhold =1.64~1.97 bred og tele 110% offset
Projeksjonsskjermstørrelse	38-180 tommer (diagonal)
Projeksjonsavstand	3,28 + 26,24 ft (0 + 0.039 in.)
Video-kompatibilitet	Komposit Video / S-Video: NTSC (M, 3.58, 4.43), PAL (B, D, G, H, I, M, N, 4.43), SECAM (B, D, G, K, K1, L, 4.25/4.4)) Komponent Video via VGA: 1080i/p, 720p, 576i/p, 480i/p
Strømforsyning	Universal AC90-264 50/60 Hz med PFC inngang

Strømforbruk

1420X:

Normal modus: 305W \pm 10% @ 110Vac

Eco modus: 305W \pm 10% @ 110Vac

Standby-modus: <0.5W

1430X:

Normal modus: 305W \pm 10% @ 110Vac

Eco modus: 305W \pm 10% @ 110Vac

Standby-modus: <0.5W

Audio

1 høyttaler x 2 watt RMS

Støynivå

1420X:

33 dB(A) Normal modus, 29 dB(A) Eco modus

1430X:

36 dB(A) Normal modus, 32 dB(A) Eco modus

Vekt

5.7 lbs (2,6 kg)

Mål (BxHxD)

11,4 x 3,6 x 9,3 inches (290 x 90.82 x 238 mm)

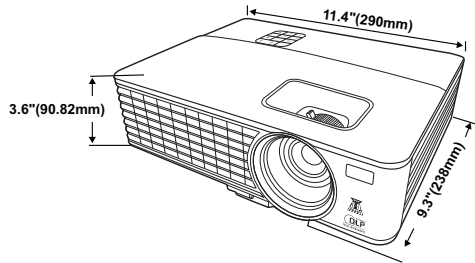

Miljøvern

Driftstemperatur: 0 °C - 35 °C (32 °F- 95 °F)

Fuktighet: 90% maksimum

Lagringstemperatur: -30 °C til 65 °C (-22 °F til 149 °F)

Fuktighet: 90% maksimum

Transporttemperatur: -20 °C til 60 °C (-4 °F til 140 °F)

Fuktighet: 90% maksimum

I/U-kontakter

Effekt: En AC strømkontakt (3-pins - C14 inntak)

VGA inngang: To 15-pin D-sub kontakter (blå),
VGA-A & VGA-B, for analog RGB/komponent
inngangssignal.

Lampe

VGA utgang En 15-pin D-sub kontakt (svart) for VGA-A "loop through".

S-Video inngang: En standard 4-pin min-DIN S-Video kontakt for Y/C signal.

Kompositt videoinngang: En gul RCA-plugg for CVBS signal.

Analog audio-inngang: En 3.5mm stereo mini telefonplugg (grønn).

Fast audioutgang: En 3.5mm stereo mini telefonplugg (blå).

Mini USB (type B) port: En mini USB slave for eksternt støtte.

RS232-port. En 9-pin D-sub kontakt

1420X:

Osram 190W utbyttbar lampe (opp til 4500 timer i normalmodus / opp til 6000 timer i Eco-modus)

1430X:

Osram 240W utbyttbar lampe (opp til 3000 timer i normalmodus / opp til 5000 timer i Eco-modus)



MERK: Rangeringen av lampelevetiden for en projektoren er kun en måling av tap av lysstyrke, og er ikke en spesifisering for hvor lang tid det tar før en lampe ikke lenger vil fungere og ikke lyser. Lampelevetid er tiden det tar for mer enn 50 prosent av lampens lysegenskaper å oppleve en redusert lysstyrke med omtrent 50 prosent av lampens rangerte lumen. Rangeringen av lampens levetid er ikke på noen måte garantert. Den faktiske brukslevetiden for en projektorlampe vil variere avhengig av bruksforhold og bruksmønster. Bruk av en projektor i stressfulle forhold som kan inkludere støvete miljøer, under høye temperaturer, mange timer per dag og plutselig avslåing, kan føre til en reduksjon i lampens levetid eller kan føre til lampefeil.

Kompabilitet-moduser (analog/digital)

Oppløsning	Modus	Oppfriskningsfrekvens (Hz)	H-frekvens (kHz)	Klokke (MHz)
720 x 400	720x400_70	70,087	31,469	28,3221
640 x 480	VGA_60	59,94	31,469	25,175
	VGA_72	72,809	37,861	31,5
	VGA_75	75	37,5	31,5
	VGA_85	85,008	43,269	36
800 x 600	SVGA_56	56,25	35,156	36
	SVGA_60	60,317	37,879	40
	SVGA_72	72,188	48,077	50
	SVGA_75	75	46,875	49,5
	SVGA_85	85,061	53,674	56,25
	SVGA_120* (Reduser blanking)	119,854	77,425	83
1024 x 768	XGA_60	60,004	48,363	65
	XGA_70	70,069	56,476	75
	XGA_75	75,029	60,023	78,75
	XGA_85	84,997	68,667	94,5
	XGA_120* (Reduser blanking)	119,989	97,551	115,5
1152 x 864	1152 x 864_75	75	67,5	108
1024 x 576		60	35,82	46,966
1024 x 600		64,995	41,467	51,419
1280 x 768	1280 x 768_60	59,87	47,776	79,5

1280 x 800	WXGA_60	59,81	49,702	83,5
	WXGA_75	74,934	62,795	106,5
	WXGA_85	84,88	71,554	122,5
	WXGA_120* (Reduser blanking)	119,909	101,563	146,25
1280 x 1024	SXGA_60	60,02	63,981	108
	SXGA_75	75,025	79,976	135
	SXGA_85	85,024	91,146	157,5
1280 x 960	1280 x 960_60	60	60	108
	1280 x 960_85	85,002	85,938	148,5
1366 x 768	1366 x 768_60	59,79	47,712	85,5
1440 x 900	WXGA+_60	59,887	55,935	106,5
1400 x 1050	SXGA+_60	59,978	65,317	121,75
1600 x 1200	UXGA	60	75	162
1680 x 1050	1680x1050_60	59,954	65,29	146,25
640 x 480@67Hz	MAC13	66,667	35	30,24
832 x 624@75Hz	MAC16	74,546	49,722	57,28
1024 x 768@75Hz	MAC19	74,93	60,241	80
1152 x 870@75Hz	MAC21	75,06	68,68	100

MERK: * støttede timings for 3D signal med rammesekvensielt format.

Kompatibilitetsmoduser (YPbPr)

Oppløsning	Modus	Oppfriskningsfrekvens (Hz)	H-frekvens (kHz)	Klokke (MHz)
720 x 480	480i	59,94	15,73	13,5
720 x 480	480p	59,94	31,47	27
720 x 576	576i	50	15,63	13,5
720 x 576	576p	50	31,25	27
1280 x 720	720/50p	50	37,5	74,25

1280 x 720	720/60p	60	45	74,25
1920 x 1080	1080/24P	24	27	74,25
1920 x 1080	1080/25P	25	28,13	74,25
1920 x 1080	1080/30P	30	33,75	74,25
1920 x 1080	1080/50i	50	28,13	74,25
1920 x 1080	1080/60i	60	33,75	74,25
1920 x 1080	1080/50P	50	56,25	148,5
1920 x 1080	1080/60P	60	67,5	148,5

Kompatibilitetsmoduser (Video/S-Video)

Videomodus	fh(kHz)	fv(Hz)	fsc(MHz)
NTSC	15,73	60	3,58
PAL	15,63	50	4,43
SECAM	15,63	50	4,25 or 4,41
PAL-M	15,73	60	3,58
PAL-N	15,63	50	3,58
PAL-60	15,73	60	4,43
NTSC4.43	15,73	60	4,43

Kontakte Dell

For kunder i USA, ring 800-WWW-DELL (800-999-3355).



MERK: Hvis du ikke har en aktiv Internett-tilkobling, kan du finne kontaktinformasjon på kjøpsfakturaen din, pakkelappen, regningen eller Dell-produktkatalogen.

Dell™ leverer flere online og telefonbaserte support og servicealternativer. Tilgjengelighet varierer etter land og produkt, og noen tjenester er muligens ikke tilgjengelig i ditt område. For å kontakte Dell for salg, teknisk støtte eller kundeservice:

- 1 Besøk support.dell.com.
- 2 Bekreft landet ditt eller området ditt under **Choose A Country/Region** (velg et land/område) rullegardinmenyen på bunnen av siden
- 3 Klikk **Kontakt Oss** på venstre side.
- 4 Velg koblingen til den tjenesten eller supporten du ønsker.
- 5 Velg kontaktmetoden som passer for deg.

Tillegg: Ordliste

ANSI Lumens — En standard for å måle skarpheten. Det er kalkulert ved å dele et bilde på en kvadratmeter inn i ni like store rektangler, måler lux (eller skarpheten) lesingen på midten av hvert rektangel, og tar gjennomsnittet av disse ni punktene.

Aspect Ratio (Aspekt forhold) — Det mest populære aspekt forholdet er 4:3 (4 for 3). Tidlige fjernsyn og datamaskin videoformat er i et 4:3 aspekt forhold, som betyr at bredden av bildet er 4/3 ganger høyden.

Brightness (Skarphet)— Mengde lys utstrålt fra et skjermbilde eller projeksjonsbilde eller projeksjons enhet. Skarpheten av projektoren er målt med ANSI lumen.

Color Temperature (Fargetemperatur)— Fargeteendet til hvitt liv. Lav fargetemperatur gir et varmere (mer gulaktig/rødt) lys mens høy fargetemperatur gir et kaldere (mer blåaktig) lys. Standardenheten for fargetemperatur er Kelvin (K).

Component Video (Komponent video)—En metode for å levere kvalitetsvideo i et format som inneholder både luminanssignalet og to separate krominanssignaler og er definert som Y'Pb'Pr' for analog komponent og Y'Cb'Cr' for digital komponent. Komponentvideo er tilgjengelig på DVD-spillere.

Composite Video (Kompositt Video) — Et videosignal som kombinerer luma (lysstyrke), kroma (farge), fargesynkronsignal (fargereferanse), og synk (horisontal og vertikal synkroniserings signaler) til en signal pulsform bært på et enkelt ledningspar. Det er tre typer formater, NTSC, PAL og SECAM.

Compressed Resolution (Komprimert oppløsning)— Hvis inngangsbildene er av høyere oppløsning enn den ekte oppløsningen til projektoren, resultatbildet skaleres for å passe den ekte oppløsningen til projektoren. Egenskapene til komprimeringen i en digital enhet betyr at noe bildeinnhold går tapt.

Contrast Ratio (Kontrastforhold) — Spennvidde for lyse og mørke verdier i et bilde, eller forholdet mellom deres maksimum og minimum verdier. Det er to metoder brukt av projektor industrien for å måle forholdet:

- 1 *Full On/Off (Hel Av/På)* — måler forholdet av lyseffekten av et hellvitt bilde (hel på) og lyseffekten av et helt sort (hel av) bilde.

2 ANSI— måler et mønster av 16 alternative sorte og hvite rektangler. Den gjennomsnittlige lyseffekten fra de hvite rektanglene er delt på med gjennomsnittlig lyseffekt av den sorte rektangelen for bestemme ANSI/kontrast forhold.

Full On/Off (Full På/Av) kontrast er alltid et høyere nummer enn ANSI-kontrast for samme projektoren.

dB — desibel— En enhet brukt for uttrykke relative forskjeller i styrke eller intensitet, vanligvis mellom to akustiske eller elektriske signaler, lik ti ganger den vanlige logaritmen av forholdet av de to nivåene.

Diagonal Screen (Diagonal Skjerm)— En metode for måling av størrelsen av en skjerm eller prosjektert bilde. Det måler fra et hjørne til motsatt hjørne. En 9 fot høyt, 12 fot vidt, skjermen har en diagonal av 15 fot. Dette dokumentet antar at den diagonale dimensjonen er for den tradisjonelle 4:3 forholdet av et datamaskin bilde som eksemplet over.

DLP®— Digital Light Processing™—Reflektivt visningsteknologi utviklet av Texas Instruments, ved bruk av små manipulerte speil. Lys reiser gjennom et fargefilter og er sendt til DLP speilene som arrangerer RGB farger i et bilde prosjektert på skjermen, også kjent som DMD.

DMD— Digital Micro- Mirror Device — Hver DMD består av tusenvis av helling, mikroskopisk aluminium metallblanding montert på en gjemt åk.

Focal Length (Fokal Lengde)— Avstanden mellom fra overflaten av en linse til dets fokal punkt.

Frequency (Frekvens)— Det er takten av repeteringen i sykluser per sekund av elektriske signaler. Målt i Hz (Hertz).

Hz (Hertz) — Frekvensenhet.

Keystone Correction (Nøkkelsten Korreksjon)— Enhet som vil rette opp et bilde etter forvriddning (vanligvis en vid-topp-trang-bunn effekt) av et prosjektert bilde forårsaket av upassende projektor til skjerm vinkel.

Maximum (Maksimal avstand) — Avstanden mellom skjermen og projektoren før bildet blir uklart (ikke nok lys) i et mørkt rom.

Maximum Image Size (Maksimal bildestørrelse) — Det største bildet en projektor kan vise i et mørkt rom. Dette er vanligvis begrenset etter fokal rekkevidde av optikken.

Minimum Distance (Minimum avstand) — Det nærmeste punktet som en projektor kan fokusere et bilde på en skjerm.

NTSC — National Television Standards Committee. Nord-Amerikansk kringkastingstandard for video og kringkasting., med et videoforformat på 525 linjer med 30 rammer per sekund.

PAL — Phase Alternating Line. Europeisk kringkastingstandard for video og kringkasting, med et videoforformat på 625 linjer med 25 rammer per sekund.

Reverse Image (Omvendt bilde) — Funksjon som lar deg vippe bildet horisontalt. Ved bruk i et normalt miljø vises tekst, grafikk og lignende bakvendt. Reverse image (bakvendt bilde) brukes for projeksjon bakover.

RGB — Red, Green, Blue— brukes vanligvis for beskrive en monitor som krever separate signaler for hver av de tre fargene.

S-Video — En videooverførselsstandard som bruker en 4-pinners mini-DIN-kontakt til å sende videoinformasjon på to signalkabler kalt lystetthet (klarhet, Y) og krominans (farge, C). S-Video kalles også Y/C.

SECAM — En fransk og internasjonal kringkasting standard for video og kringkasting, nært forbundet med PAL men med en annen metode for sending av fargeinformasjon.

SSID — Service Set Identifiers — Et navn som brukes for å identifisere det spesielle trådløse LAN som en bruker vil koble til.

SVGA — Super Video Graphics Array— 800 x 600 pikselantall.

SXGA— Super Extended Graphics Array— 1280 x 1024 pixels antall.

UXGA — Ultra Extended Graphics Array— 1600 x 1200 pikselantall.

VGA— Video Graphics Array— 640 x 480 bildepunktverdi.

XGA — Extended Video Graphics Array— 1024 x 768 pikselantall.

Zoom Lens (Zoomlinse) — Linse med et variabelt fokallengde som tillater bruker å flytte visningen inn eller ut for å gjøre bildet større eller mindre.

Zoom Lens Ratio (Zoomlinseforhold) — Er forholdet mellom det minste og største bildet en linse kan projeksere fra en bestemt avstand. For eksempel, en zoomlenses 1,4:1 forhold betyr at et 10 fots bilde uten zoom vil være et 14 fots bilde med full zoom.

Indeks

A

Audio-utgang kontakt 9

B

brakerstøtte

kontakte Dell 57

Bytte lampen 49

D

Dell

kontakter 57

F

Feilsøking 44

Kontakt Dell 44

Fjernkontroll 22

G

Gjenopprett, fabrikk 37

H

Hovedenhet 7

IR-mottaker 7

Kontrollpanel 7

Linse 7

Zoomkontroll 7

Hurtigstengning 41

J

Justere det projiserte bildet 16

Justere projektoren opp/ned 16

senke projektoren

Heisefot 16

Heiseknapp 16

Justere projektorens zoom og fokus

17

Fokusering 17

Zoomkontroll 17

K

Koble til projektoren

Koble til med en

komponentkabel 14

Koble til med en kompositt

kabel 13

Koble til med en S-videokabel 12

Kompositt videokabel 13

Strømledning 10, 11, 12, 13, 14

S-videokabel 12

Til datamaskin 10

USB til USB-kabel 10

VGA til VGA-kabel 10, 11

VGA til YPbPr-kabel 14

Kompositt video kontakt 9

Kontakt Dell 6, 47, 49

Kontrollpanel 20

M

- Menytidsavbrudd 38
- Meny-transparens 38
- Mini USB (type B) fjerntilkobling 9

R

- RS232 kontrollport 9

S

- Sikkerhetsinnstillinger 42
- Skjermdisplay 26
 - Hovedmeny 26
- Skrue av/på projektoren
 - Skrue av projektoren 15
 - Skrue på projektoren 15
- Spesifikasjoner
 - Audio 52
 - Fargehjul hastighet 51
 - I/U-kontakter 52
 - Jevnhet 51
 - Kontrastforhold 51
 - Lysrør 51
 - Lysstyrke 51
 - Mål 52
 - Miljøv 52
 - Projeksjonsavstand 51
 - Projeksjonslinse 51
 - Projeksjonsskjermstørrelse 51
 - Støynivå 52
 - Strømforbruk 52
 - Strømforsyning 51

- Vekt 52
- Video-kompabilitet 51
- Visbare farger 51
- Strømkabel kontakt 9
- Strømsparing 41
- S-video kontakt 9

T

- telefonnumre 57

V

- VGA-A inngang (D-sub) kontakt 9
- VGA-A utgang (skjerm loop-through) 9
- VGA-B inngang (D-sub) kontakt 9

